

HECHT® 732

made for garden



ÖVERSÄTTNING AV DEN URSPRUNGLIGA BRUKSANVISNINGEN











ELEKTRISK JORDFRÄS

















Innan första användningen, läs noggrant igenom bruksanvisningen!

GRATTIS TILL DITT KÖP AV VÅR HECHT-PRODUKT. Denna bruksanvisning är främst avsedd att bekanta användaren med säkerhet, installation, drift, underhåll, produktförvaring och felsökning och ger viktig information. Så behandla den varsamt så att andra användare kan hitta information i framtiden också. På grund av den ständiga utvecklingen och anpassningen till de senaste krävande EU-standarderna kan tekniska och optiska ändringar göras av produkterna utan föregående meddelande. Bilder och ritningar i denna bruksanvisning kanske endast är illustrativa. Därför kan inga rättsliga krav på denna bruksanvisning, särskilt några mindre avvikelser från informationen i den, tillämpas om produkten fortsätter att uppfylla alla ovan nämnda certifieringar, standarder och deklARATIONER och fungerar enligt beskrivningen. Vid förvirring, kontakta importören eller återförsäljaren

SÄKERHETSSYMBOLER

	Maskinen måste användas med försiktighet. Därför har klistermärken placerats på maskinen, för att påminna dig i bilder om de viktigaste försiktighetsåtgärder som ska vidtas under användning. Deras betydelse förklaras nedan.
	Dessa klistermärken anses vara en del av maskinen och bör inte i något fall avlägsnas från maskinen. VARNING: Håll Säkerhetsskyltarna tydliga och synliga på utrustningen. Byt ut Säkerhetsskyltarna om de saknas eller är oläsliga.
	Korrekt tolkning av dessa symboler gör att du kan använda produkten bättre och säkrare. Vänligen studera dem och lär dig vad de betyder.
	Följande varningssymboler kommer påminna dig om de säkerhetsåtgärder du bör vidta när du använder maskinen.
	Uppmärksamma! Farlig spänning!
	Läs bruksanvisningen.
	Använd öron-och ögonskydd
	Använd skyddshandskar
	Använd skyddande stövlar.
	Risk för skador på utskjutande delar.
	Håll andra människor och husdjur på säkert avstånd.
	Använd inte denna produkt i regn eller lämna den utomhus medan det regnar.
	Det finns risk för skada från roterande delar! Efter avstängning av knivarna oavsett anledning. Vänta tills de stannar helt.
	Innan du ställer in och rengör, stäng av motorn och dra ut stickkontakten vid trassel eller skador på anslutningskabeln.

	Varning! Vidrör inte den skadade sladden eller förlängningsladden. Detta kan leda till kontakt med spänningsförande delar
	Det finns risk för skador från skadad strömkabel.
	Håll dig borta från strömkabeln till knivarna!
	Varning: Risk för handskada.
	Risk för personskada från roterande delar.
	Motoreffekt
	Märkspänning
	Vikt
	Arbetsbredd
	Diameter av arbetsverktyg
	Rotationer per minut
	Kassera inte elektriska apparater med hushållsavfall.
IPX4	Grad av skydd
	Maskinen har en skyddande isolering
CE	Produkten överensstämmer med relevanta EU-standarder.
	Lwa Data Lwa ljudnivå i dB.
IAN	Identifierande Artikelnummer

SPECIFIKATIONER

Märkspänning	230V ~
Märkfrekvens	50 Hz
Ineffekt	750 W
Arbetsbredd	320 mm
Tomgångsvarvtal (rpm)	380/min.
Knivdiameter	Max. 205 mm
Antal knivhjul	4
Arbetsdjup max.	200 mm
Skyddsklass	II
Grad av skydd	IPX4
Driftsförhållanden	0°C - +32°C

Vibrationer på handtaget	1,158 m/s ² ; K = 1,5 m/s ²
Vikt	8 kg
Uppmätt nivå av akustiskt tryck på operatörernas plats enligt norm EN 3744: 1995	L _{pA} = 71,86 dB (A);
Specifikationerna kan ändras utan föregående meddelande.	

REKOMMENDERADE TILLBEHÖR



HECHT 900106
- SKYDDSGLASÖGON



HECHT 900102
- ÖRONSKYDD



HECHT 900107
- SKYDDSHANDSKAR

MASKINBESKRIVNING

1

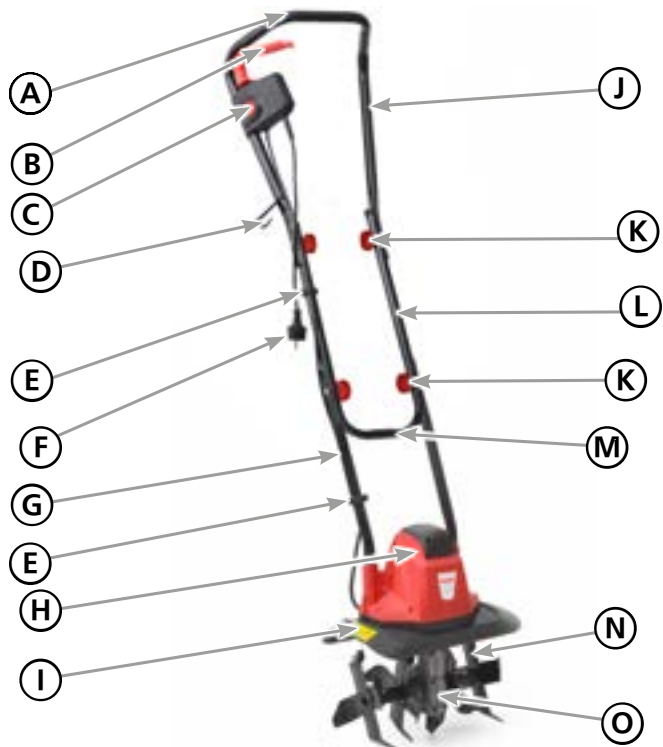

(A)	Handtag
(B)	Omkopplare
(C)	Säkerhetsknapp
(D)	Förlängningskabelsträcknings-lättnad
(E)	Kabelklämma
(F)	Nätsladd
(G)	Den nedre delen av handtaget
(H)	Motorkåpa

I	Framskärm
J	Den övre delen av handtaget
K	Låsmutter
L	Den mellersta delen av handtaget
M	Bärhandtag
N	Knivar
O	Växellåda

ILLUSTRERAD GUIDE

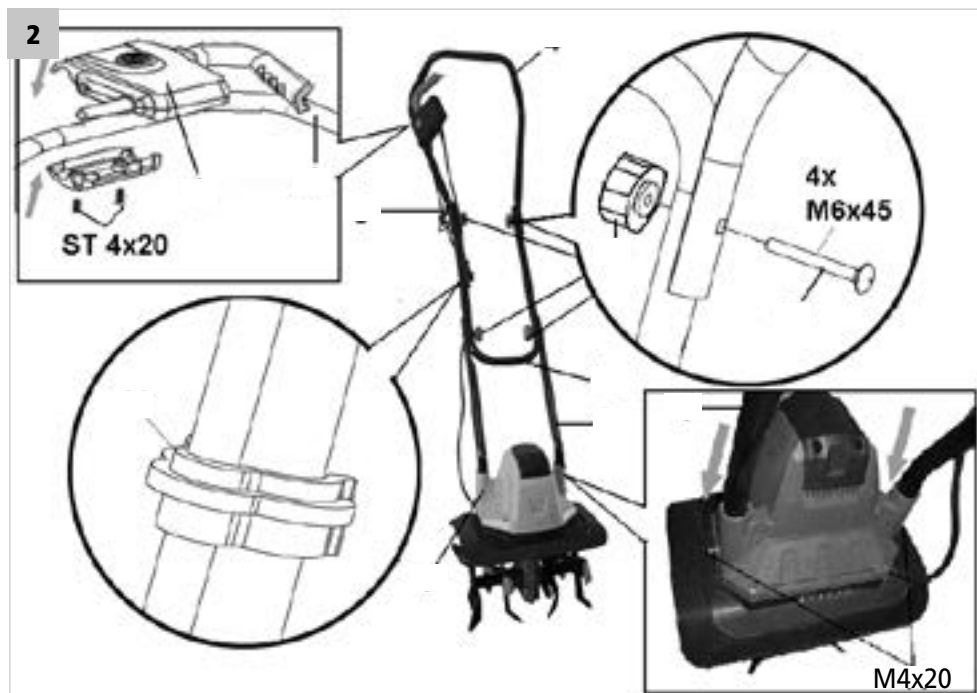

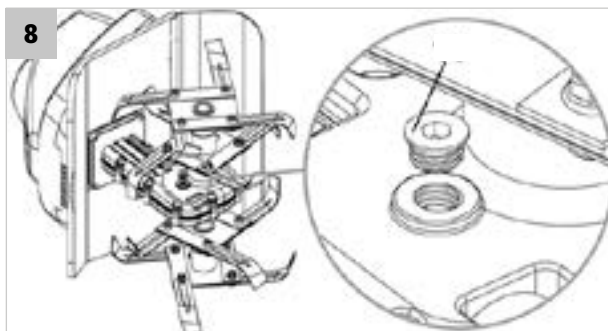
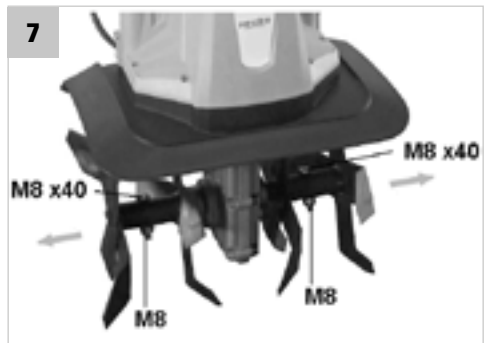
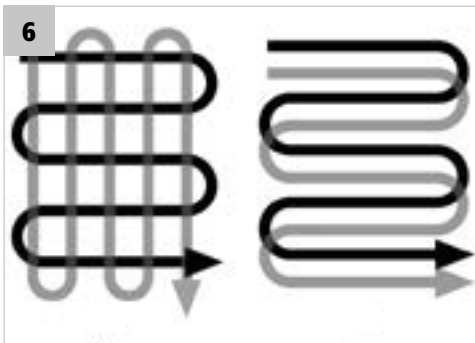
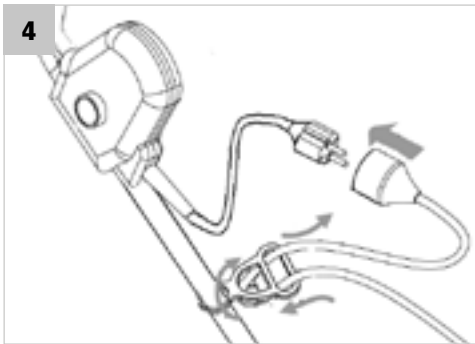
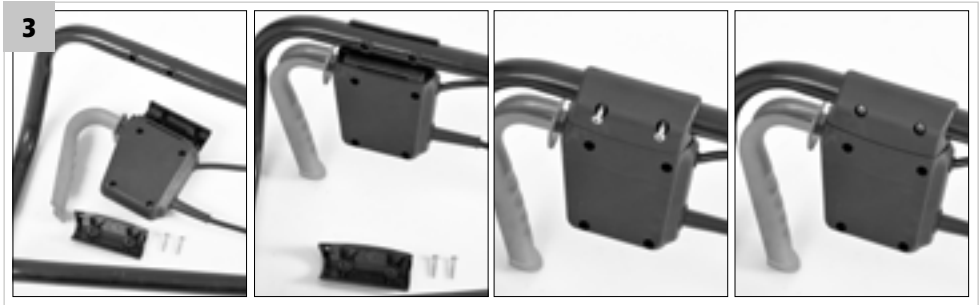

PRODUKTSPECIFIKA SÄKERHETSANVISNINGAR

- ❗ Bekanta dig med maskinen. Läs noggrant igenom bruksanvisningen. Se användningsmetoden och begränsningarna samt de eventuella risker som är förknippade med användningen av maskinen. Lär dig hur du stannar maskinen snabbt och stänger av kontrollerna.

WARNING!

Denna maskin kan skära händer och ben och även kasta iväg föremål. Om säkerhetsanvisningarna inte följs kan det leda till allvarliga personskador.

- Endast en person får använda maskinen.
- Använd maskinen endast i dagsljus eller bra artificiellt ljus.
- Säkerställ alltid god stabilitet på sluttningar.
- Spring aldrig med maskinen, gå alltid.
- För maskiner på hjul gäller att: vid arbete, fortsatt längs över sluttningen, aldrig uppåt eller nedåt.
- Var särskilt försiktig när du vrider maskinen eller när den drar.
- Ökad uppmärksamhet bör ägnas platser där jorden är stenig, eller hård.
- Låt inte hårda föremål komma in i maskinens rotorer.
- Maskinen får inte lyftas eller transporteras när motorn är igång. Stäng av maskinen när du byter arbetsområde och vänta tills knivbladen helt har stannat
- Använd aldrig maskinen med skadade skyddsanordningar eller skydd eller med saknade, modifierade eller kasserade säkerhetssystem.
- Använd inte skadad, ofullständig eller utan tillverkarens samtycke ombyggd maskin.
- Om du träffar ett främmande föremål, stoppa maskinen. Låt motorn svalna, koppla bort nätsladden och kontrollera om maskinen är skadad. Innan du startar om och använder maskinen måste den repareras.
- Om det sker några onormala vibrationer eller om du hör ovanliga ljud under driften, stoppa motorn och hitta orsaken. Vibrationerna indikerar i allmänhet ett visst fel. Reparera före vidare användning.
- Om du använder maskinen för första gången eller efter reparation är det nödvändigt att utföra en testkörning för att kontrollera eventuella onormala reaktioner. Detta undviker risken för skador på användaren eller maskinen.
- Lämna aldrig maskinen utan uppsikt på arbetsplatsen.
- Stäng av motorn när du lämnar maskinen.
- Försök inte reparera den själv. Allt arbete som inte anges i denna handbok ska endast utföras av ett auktoriserat servicecenter.

ELEKTRISKA KRAV

- Använd aldrig vid annan spänning än 230V/50Hz. Kretsen måste vara korrekt och därmed strömskyddad.

REKOMMENDATIONER FÖR SKYDDSKLASS II-MASKINER

- Maskiner bör drivas via ett strömskydd (RCD) med en utlösningström av högst 30 mA
- Maskiner måste drivas via ett strömskydd (RCD) med en maximal 30 mA utlösningström.

SKYDDSUTRUSTNING

Använd lämpliga kläder vid arbete. Bär inte löst sittande kläder eller smycken, bind upp håret. Lösa kläder, smycken eller långt hår kan fångas i rörliga delar.

- Använd godkänt ögonskydd! Användning av maskinen kan leda till att främmande föremål kastas mot ögonen vilket kan leda till allvarliga ögonskador. Normala glasögon är inte tillräckliga för ögonskydd. Till exempel ger korrigerande glasögon eller solglasögon inte tillräckligt skydd eftersom de inte har speciellt säkerhetsglas och inte är tillräckligt stängda från sidorna.
- Använd lämplig bullerskyddsutrustning! Effekterna av buller kan orsaka hörselskador eller hörselnedsättning. Ta frekventa arbetspauser. Begränsa mängden exponering per dag.
- Bär alltid kraftiga skor med halkfria sulor. Risk för skador på benen eller risk för att glida på våt eller hal mark. Detta skyddar mot skador och säkerställer ett bra fotfäste.
- När du arbetar, bär alltid långa byxor. Använd inte maskinen barfota eller med öppna skor.
- Säkerhetsutrustning som t.ex. en dammmask eller en skydshjälm som används för lämpliga förhållanden minskar personskador, särskilt när arbetet skapar damm eller det finns risk för att du slår huvudet på utskjutande eller låga hinder.

WARNING!

Produkten producerar ett elektromagnetiskt fält med en mycket svag intensitet. Detta fält kan störa vissa pacemakers. För att minska risken för allvarlig eller dödlig skada bör personer med pacemakers rådgöra med sin läkare.

UPPACKNING

- Kontrollera noggrant alla delar efter att du har packat upp produkten från lådan.
- Kasta inte bort förpackningsmaterial förrän du har granskat noggrant om de inte var en del av produkten.
- Delar av förpackningen (plastpåsar, dem, etc.) lämna inte inom räckhåll för barn, kan vara en möjlig källa till fara. Det finns risk för sväljning eller kvävning!
- Om du märker transportskador eller när du packar upp, meddela din leverantör omedelbart. Använd inte produkten!
- Vi rekommenderar att du sparar förpackningen för framtida bruk. Förpackningsmaterialet måste fortfarande återvinnas eller bortscaffas i enlighet med gällande lagstiftning. Sortera olika delar av förpackningen enligt material och lämna dem till lämpliga insamlingsplatser. För ytterligare information kontakta ditt kommunkontor.

 | **Fästelement kan lossna under transport i förpackningen.**

FÖRPACKNINGENS INNEHÅLL

1x maskinkropp, 1x övre handtag, 1x mitthandtag, 1x nedre handtag, 2x kabelklämma, 1x uppsättningar av fästelement, 1x bruksanvisning

- **Standardtillbehör kan ändras utan föregående meddelande.**
- Denna produkt kräver montering. Produkten måste monteras korrekt före användning.

MONTERING OCH START

CAUTION!

Se till att verktyget är avstängt och att det är urkopplat före monteringen. Vänta tills alla rörliga delar är helt stoppade.

! | Var försiktig när du monterar den på kabeln för att inte skada den och se till att du har tillräckligt utrymme.

1. Sätt i de nedre handtagen (**fig. 2A**) in i hålen i maskinkroppen (**fig. 2B**) och fäst stadigt på båda sidor med bifogade låsskruvar m4x20.
2. Rikta in hålen på mitthandtaget (**fig. 2c**) och det nedre handtaget (**fig. 2A**). Sätt i bultarna (**fig. 2D**) och dra åt dem med hjälp av låsknopparna (**fig. 2E**).
3. Sätt fast kabelfästet (**fig. 2F**) på övre handtaget.
4. Rikta in hålen på det övre handtaget (**fig. 2h**) med hålen på mitthandtaget (**fig. 2C**). Sätt i bultarna (**fig. 2D**) och dra åt dem med hjälp av låsknopparna (**fig. 2E**).
5. Öppna säkerhetsbrytarens lock (**fig. 2G + 3**). Placera säkerhetsbrytaren över hålen på guiden, stäng locket och dra åt strömbrytaren med medföljande två skruvar ST4x20 (**fig. 3**).
6. Fäst nätsladden vid kabelhållaren (**fig. 2I**).

ANVÄNDNING

INNAN DU BÖRJAR

Utför alltid en visuell besiktning innan du använder jordfräsen för att försäkra dig om att knivar, fästbultar och kablar inte är slitna eller skadade.

Kontrollera noggrant hela området som ska kultiveras och ta bort alla främmande föremål.

Innan du ansluter jordfräsen till elnätet, se till att nätspänningen är 230-240V~50Hz.

Innan du börjar användningen, se till att knivarna inte vidrör främmande föremål och måste vara helt fria att röra sig.

! | Knivarna börjar rotera så snart motorn är igång.

! | Knivarna fortsätter att rotera en tid efter att motorn har stängts av.

! | Innan du slår på verktyget, se till att verktyget inte vidrör andra föremål och håll det stadigt med båda händerna.

PÅSLAGNING

1. Anslut kontakten till en förlängningskabel. Fäst kabeln på kabelfästet (**fig. 4**), se till att kabeln inte är sträckt.
2. För att förhindra att maskinen slås på av misstag är maskinen utrustad med ett säkerhetslås som måste tryckas innan omkopplingshandtaget kan aktiveras. Tryck på säkerhetsknappen (**fig. 5A**).
3. Ställ dig bakom maskinen och dra i strömbrytarhandtaget (**fig. 5B**) och håll tag i det. Motorn startar. Släpp säkerhetsknappen.
4. Knivarna börjar rotera och gräva ner sig in i jorden.
5. Släpp strömbrytarhandtaget för att stoppa motorn och bladet snabbt om det behövs.

| Rör inte de roterande knivarna.

Starta motorn noggrant enligt instruktioner och med kroppsdelar, särskilt fötterna långt borta från bladet. Luta inte jordfräsen när motorn startas. Håll händer och fötter borta från de roterande delarna. Under drift ska du alltid hålla i handtaget och omkopplaren ordentligt med båda händerna.

 **Note:** *Under drift, när omkopplarhandtaget släpps, kommer motorn att stanna och därmed stoppa jordfräsen från att användas.*

AVSTÄNGNING

CAUTION!

Knivarna fortsätter att roteras i några sekunder efter att du har stängt av verktyget. Vänta tills de har slutat röra sig - skaderisk!

1. Släpp omkopplarhandtaget för att stoppa motorn och bladet.
2. Koppla bort nätsladden för att förhindra oavsiktlig start medan utrustningen är obevakad.

BRUKSANVISNING

CAUTION!

Håll alltid ett fast grepp på verktyget med båda händerna och akta dina fötter. Knivarna kan orsaka en olycka. Var försiktig när du rör dig bakåt - risk för snubbling!

| Vidrör inte växellådan eftersom den kan bli varm under drift - risk för brännskador!

STOPPA ARBETET

- Lyft eller transportera inte verktyget när motorn är igång. Vrid verktyget medan motorn är igång. Stäng av verktyget och vänta på att knivarna ska sluta röra sig och koppla sedan bort verktyget från elnätet innan du byter område du arbetar på.
- Lämna aldrig verktyget obevakat där du använde det.
- Stäng av verktyget, vänta tills knivarna slutar röra sig och koppla bort verktyget från elnätet under följande omständigheter:
 - Alltid innan du lämnar verktyget.
 - Innan du tar bort rester av jord och växter.
 - När verktyget inte används.
 - Innan du utför underhåll eller rengöring av verktyget.
 - Om nätkabeln skadas eller fastnar.
 - Om verktyget kolliderar med ett hinder eller börjar vibrera på ett ovanligt sätt. Undersök i så fall verktyget för skador och låt det repareras om det behövs.
- Använd verktyget på avstånd från brandfarliga vätskor eller gaser. Underlåtenhet att göra det kan leda till brand eller explosion.

KOLBORSTAR

Vid kraftig gnistbildning ska kolborstarna endast kontrolleras av ett auktoriserat servicecenter.

Byte av kolborstarna är förknippad med den nödvändiga övergripande kontrollen av verktyget.

! | Kolborstarna får inte bytas ut av någon annan än ett auktoriserad servicecenter.

BYTA KNIVARNA

- Verktyget är utrustat med fyra knivhjul som lätt kan bytas ut i par. Båda knivhjulsparen kan monteras på vänster eller höger, efter behov.
 - Byt alltid båda kniv-paren samtidigt för att undvika skador på verktyget från obalans.
 - Använd skyddshandskar när du utför underhåll och rengöring på verktyget för att undvika skador från skärsår.
 - **Stäng av verktyget, koppla ur det och vänta tills knivarna slutar rotera.**
1. Sätt maskinen på en platt yta, typetiketten måste placeras uppåt.
 2. Ta bort skruven och även den självlåsande muttern, placerad på bladen (**fig. 7**).
 3. Ta av bladen från drivaxeln.
 4. Rengör drivaxeln med bioolja. Sätt på det nya bladet på drivaxeln. Monteringshållet på axeln och knivarna måste vara identiska.
 5. Sätt skruven genom hålet och placera den nya självlåsande muttern på skruven.

KONTROLLERA SMÖRJMEDLET

Innan den nya säsongen börjar, byt alltid olja/fyll på smörjmedlet genom auktoriserad service (Rengöring, underhåll, inspektion och justeringsverktyg ingår inte i garantin och är betalda tjänster). Om du behöver kontrollera smörjningen utanför de vanliga inspektionstillfällena är proceduren som följer:

1. Stäng av verktyget, koppla ur det och vänta tills knivarna slutar rotera.
 2. Lägg jordfräsen på vänster sida. Skruvplugg (**fig. 8A**) finns på höger sida av växelkåpan.
 3. Rengör växellådan för att förhindra smuts och skräp innan du tar bort dräneringsskruven.
 4. Använd en sexkantsnyckel för att skruva ur pluggen och kontrollera smörjmedelssituationen i växelådan.
 5. Nivån av smörjmedel bör vara i samma höjd som fyllningshålets.
 6. Sätt tillbaka dräneringsskruven.
- - Täck enheten med lämplig skyddskåpa som inte behåller fukt. Använd inte plast som dammskydd. Ett icke-poröst lock kommer att fånga fukt runt maskinen, vilket främjar rost och korrosion.

FELSÖKNING

 CAUTION!

Fel på din maskin som kräver större störningar måste alltid lösas av specialiserad verkstad. Obehöriga försök till reparation kan orsaka skador. Om du inte kan åtgärda felet med hjälp av de åtgärder som beskrivs här, kontakta en auktoriserad tjänst.

PROBLEM	TROLIG ORSAK	KORRIGERANDE ÅTGÄRD
Motorn startar inte	Ingen el når maskinen.	Kontrollera strömförsörjningen och kraftledning.
	Felaktiga motoranslutningar eller defekt omkopplare	Låt den kontrolleras av en elektriker
Motorn stängs av automatiskt	Termoskydd utlöses	Motorn kan slås på igen efter avkylningsperiod.
Onormala ljud	Bladet har fastnat	Stäng av och vänta tills det är helt stoppat. Ta bort föremålen.
	Slut på Smörjmedel	Kontakta auktoriserat servicecenter.
	Skruvor eller delar av maskinen är lösa.	Dra åt alla skruvar.
Överdriven vibration	Skadade eller slitna blad	Ersätt eller låta kontrolleras av ett auktoriserat servicecenter
	Arbetsdjup för stort	Ställ in rätt arbetsdjup
Dålig	Arbetsdjup för litet	Ställ in rätt arbetsdjup
	Skadade eller slitna blad	Ersätt eller låta kontrolleras av ett auktoriserat servicecenter

! Fel som inte kan åtgärdas med hjälp av denna tabell kan åtgärdas av ett auktoriserat servicecenter.